

MODEL 1



DIMENZIJE MADRACA

Širina: 80,90,100 cm

Dužina: 190,200 cm

NOGE

Standardne, izuzetno jake, izrađene od čelika debljine 8 mm

Prostor ispod kreveta je 30 cm

MODEL 2

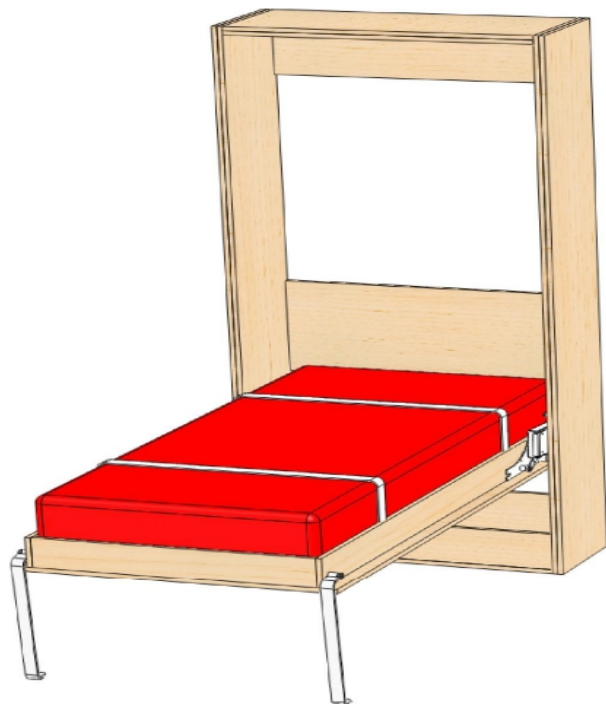

Slika noge kreveta

DIMENZIJE MADRACA

Širina: 80,90,100 cm

Dužina: 190,200 cm

NOGE

Standardne, izuzetno jake, izrađene od čelika debljine 8 mm

Prostor ispod kreveta je 450 mm

MODEL 3

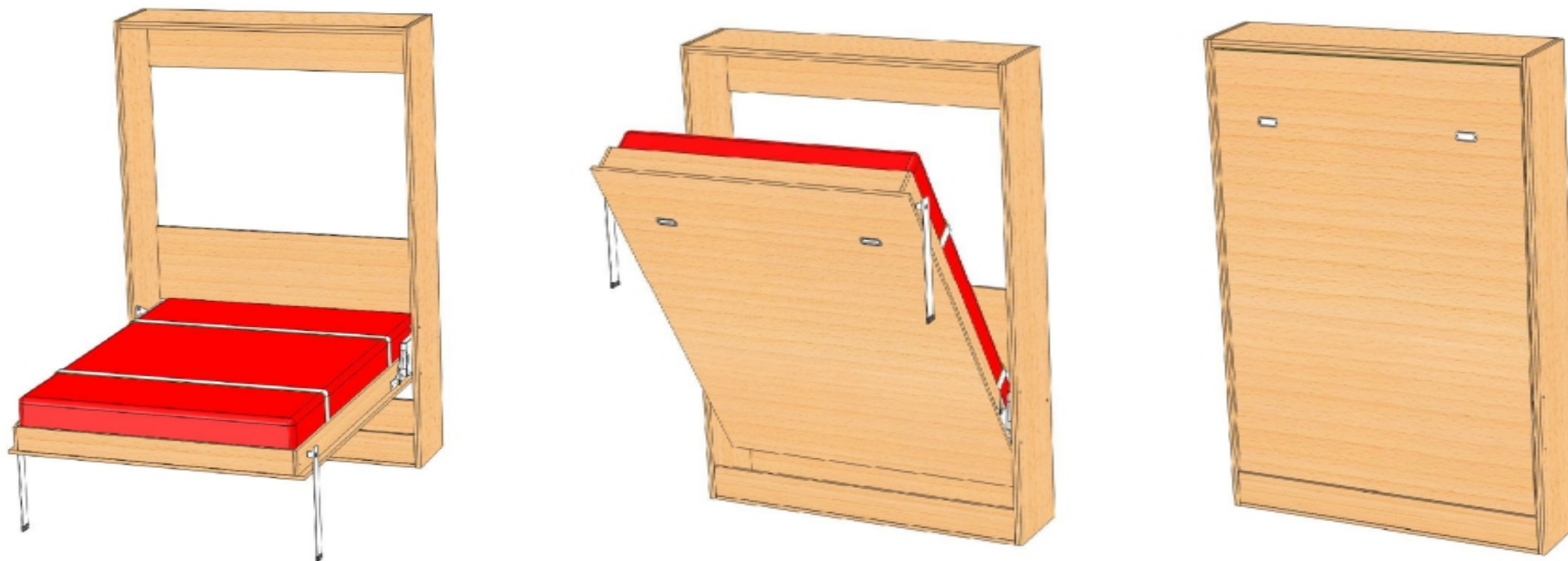

DIMENZIJE MADRACA

Širina: 80,90,100 cm

Dužina: 190,200 cm

NOGE

Standardne, izuzetno jake, izrađene od čelika debljine 8 mm

Prostor ispod kreveta je 30 cm



Slika noge kreveta

MODEL 4

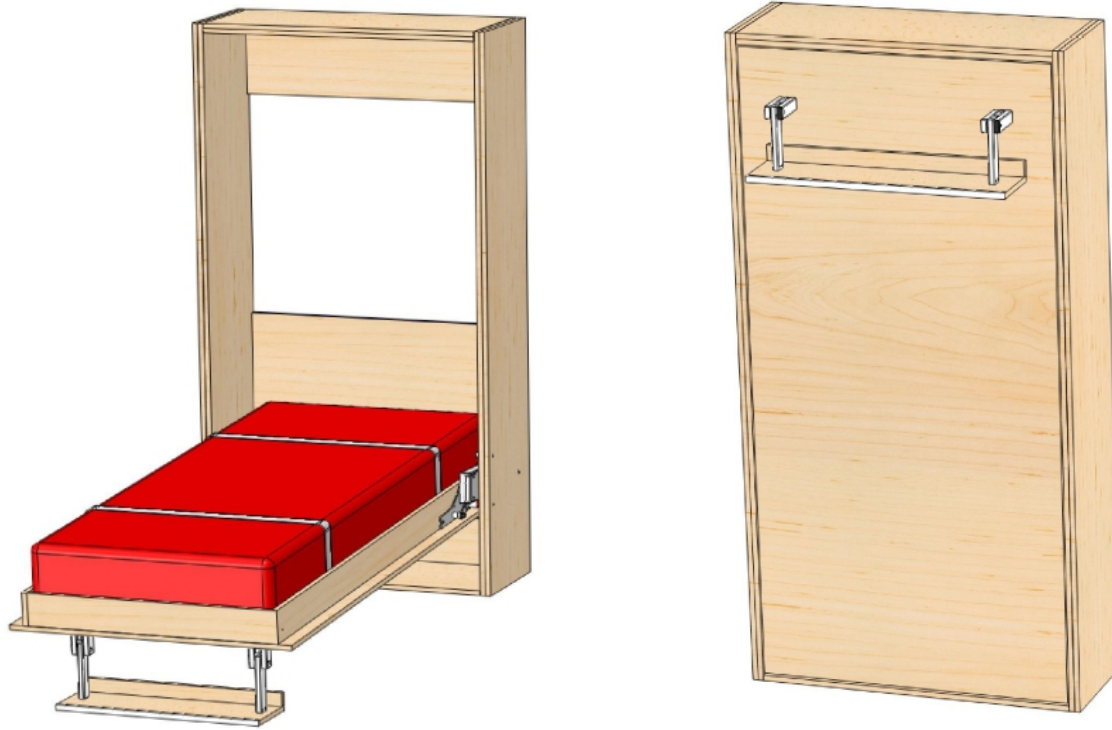

Slika noge kreveta

DIMENZIJE MADRACA

Širina: 80,90,100 cm

Dužina: 190,200 cm

NOGE

U obliku police koja je uvijek paralelna s podom bez obzira na teret koji se na njoj nalazi

Metalni dijelovi od visoko poliranog nehrđajućeg čelika

Prostor ispod kreveta je 30 cm

MODEL 5

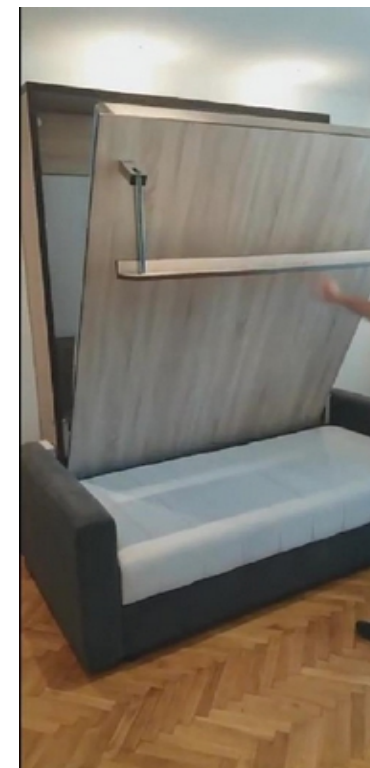
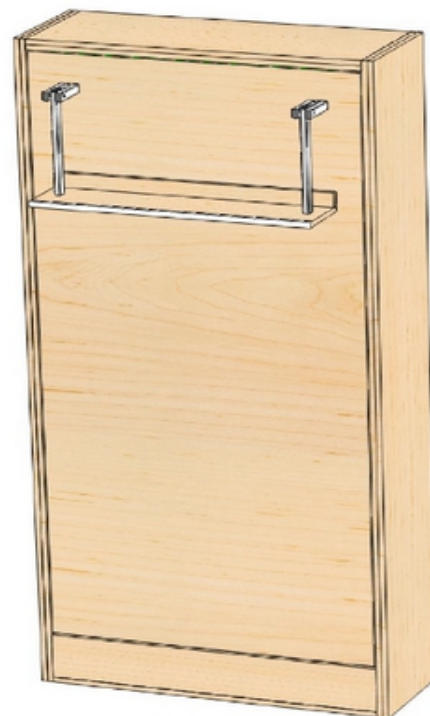
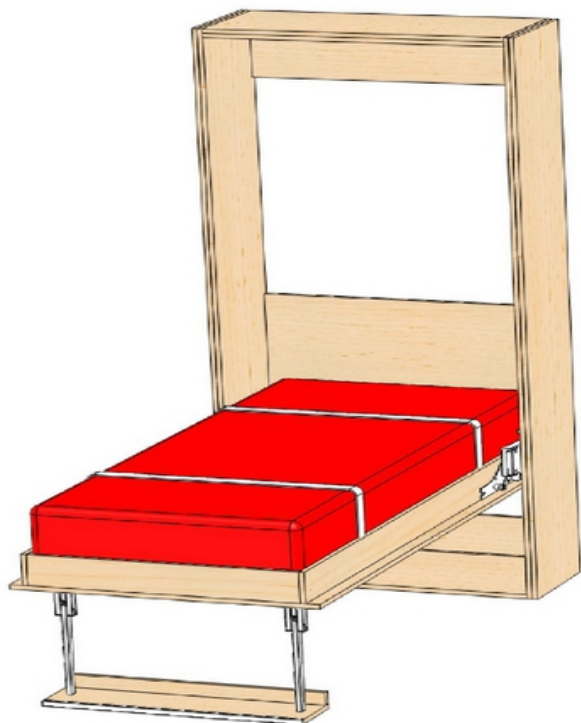

Slika noge kreveta

DIMENZIJE MADRACA

Širina: 80,90,100 cm

Dužina: 190,200 cm

NOGE

Visoke noge u obliku police koja je uvijek paralelna s podom bez obzira na teret koji se na njoj nalazi

Metalni dijelovi od visoko poliranog nehrđajućeg čelika

Prostor ispod kreveta je 45 cm

MODEL 6

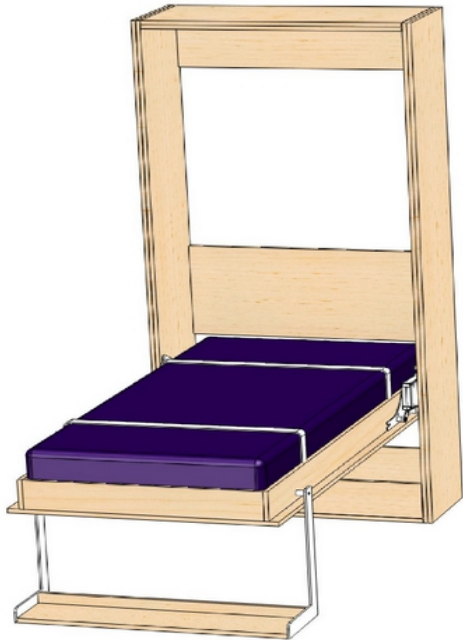

Slika noge kreveta

DIMENZIJE MADRACA

Širina: 80,90,100 cm

Dužina: 190,200 cm

NOGE

Noge u obliku police koja je uvijek paralelna s podom

bez obzira na teret koji se na njoj nalazi

Metalni dijelovi noge su od čelika i plastificirani

Prostor ispod kreveta je 30-45 cm

MODEL 7

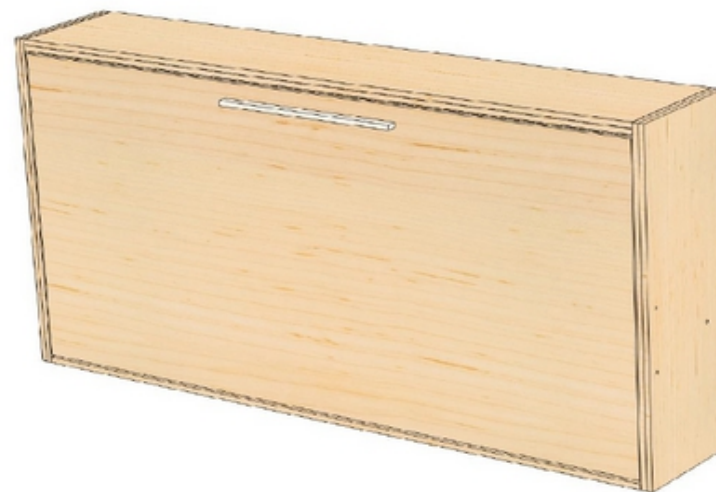
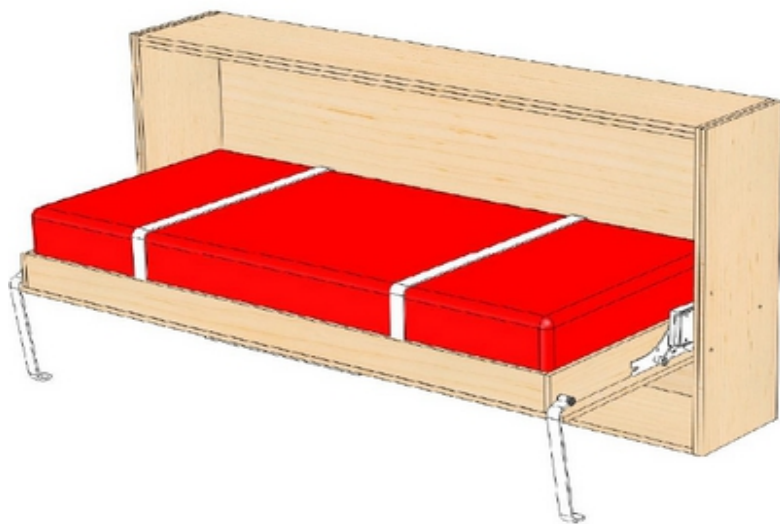

DIMENZIJE MADRACA

Širina: 80, 90, 100, 120, 130, 140 cm

Dužina: 190, 200 cm

NOGE

Standardne, izuzetno jake, izrađene od čelika debljine 8 mm

Prostor ispod kreveta je 30 cm



Slika noge kreveta

MODEL 8

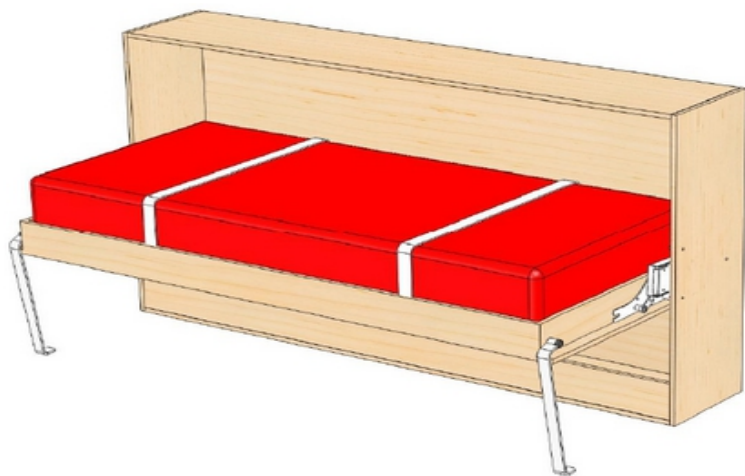

DIMENZIJE MADRACA

Širina: 80, 90, 100, 120, 130, 140 cm

Dužina: 190, 200 cm

NOGE

Standardne, izuzetno jake, izrađene od čelika debljine 8 mm

Prostor ispod kreveta je 45 cm



Slika noge kreveta

MODEL 9

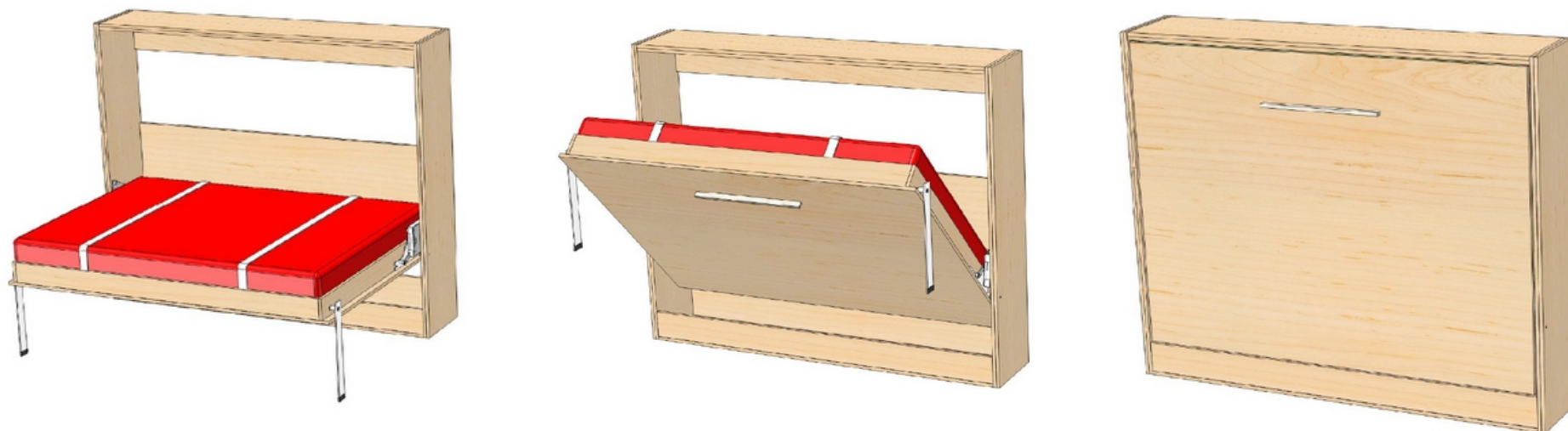

DIMENZIJE MADRACA

Širina: 80, 90, 100, 120, 130, 140 cm

Dužina: 190, 200 cm

NOGE

Lako se montiraju, padaju same kako Vi otvarate krevet

Veoma jake, izrađene od čelika debljine 6 mm i plastificirane u boji mehanizma

Prostor ispod kreveta je 30-45 cm



Slika noge kreveta

MODEL 10

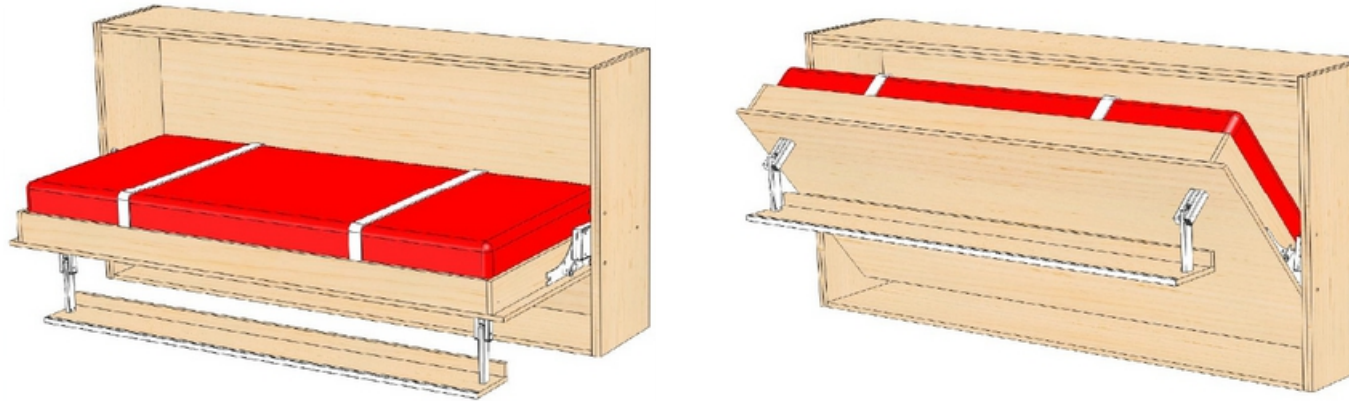

DIMENZIJE MADRACA

Širina: 80, 90, 100, 120, 130, 140 cm

Dužina: 190, 200 cm

NOGE

U obliku police koja je uvijek paralelna s podom

bez obzira na teret koji se na njoj nalazi

Metalni dijelovi od visoko poliranog nehrđajućeg čelika

Prostor ispod kreveta je 30 cm

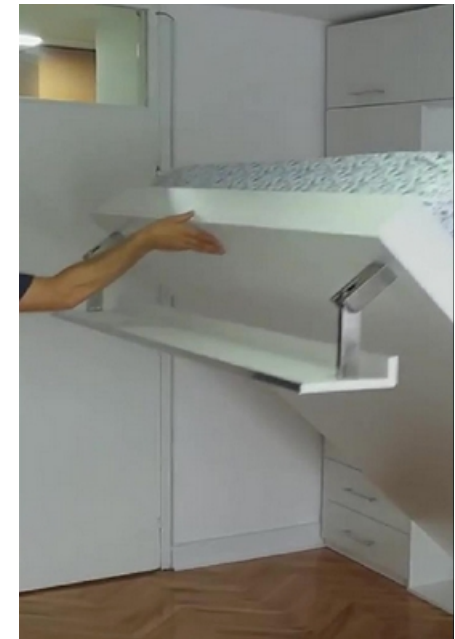

Slika noge kreveta

MODEL 11

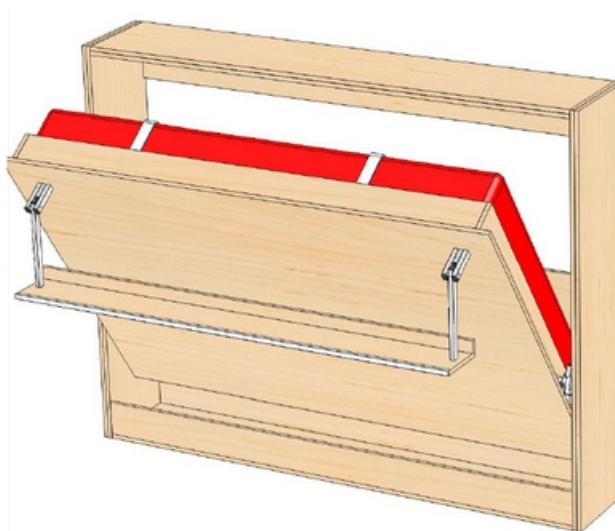
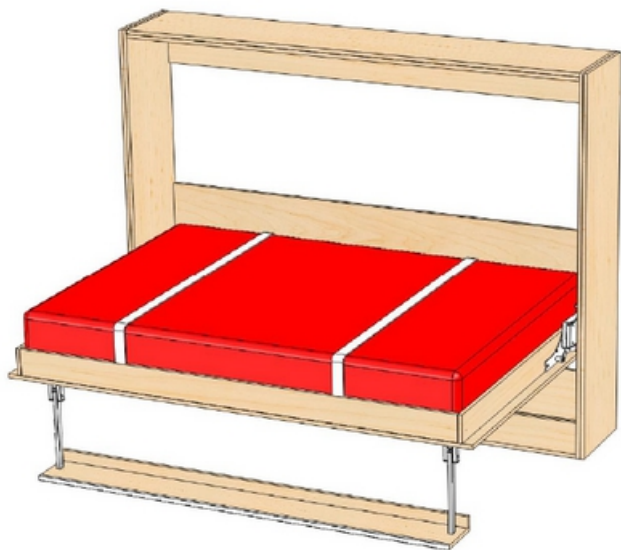

Slika noge kreveta

DIMENZIJE MADRACA

Širina: 80, 90, 100, 120, 130, 140 cm

Dužina: 190, 200 cm

NOGE

Visoke noge u obliku police koja je uvijek paralelna s podom bez obzira na teret koji se na njoj nalazi

Metalni dijelovi od visoko poliranog nehrđajućeg čelika

Prostor ispod kreveta je 45 cm

MODEL 12

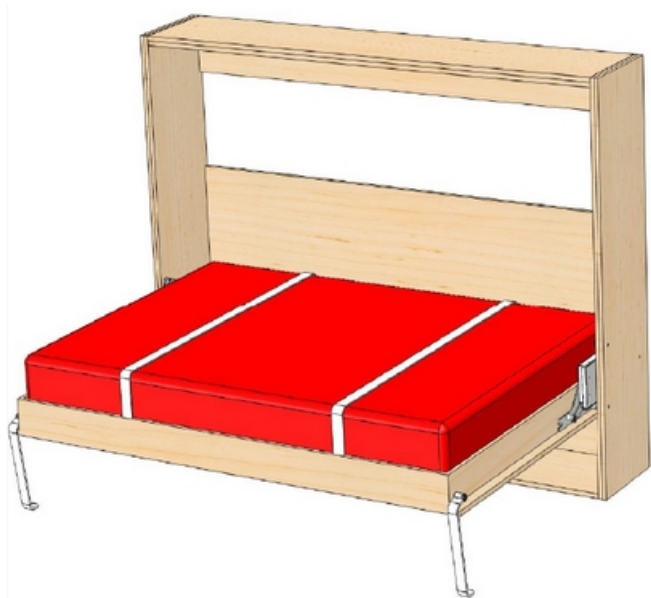

DIMENZIJE MADRACA

Širina: 150, 160, 180 cm

Dužina: 190, 200 cm

NOGE

Standardne, izuzetno jake, izrađene od čelika debljine 8 mm

Prostor ispod kreveta je 30 cm

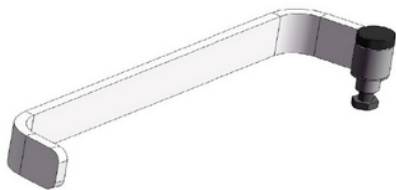

Slika noge kreveta

MODEL 13

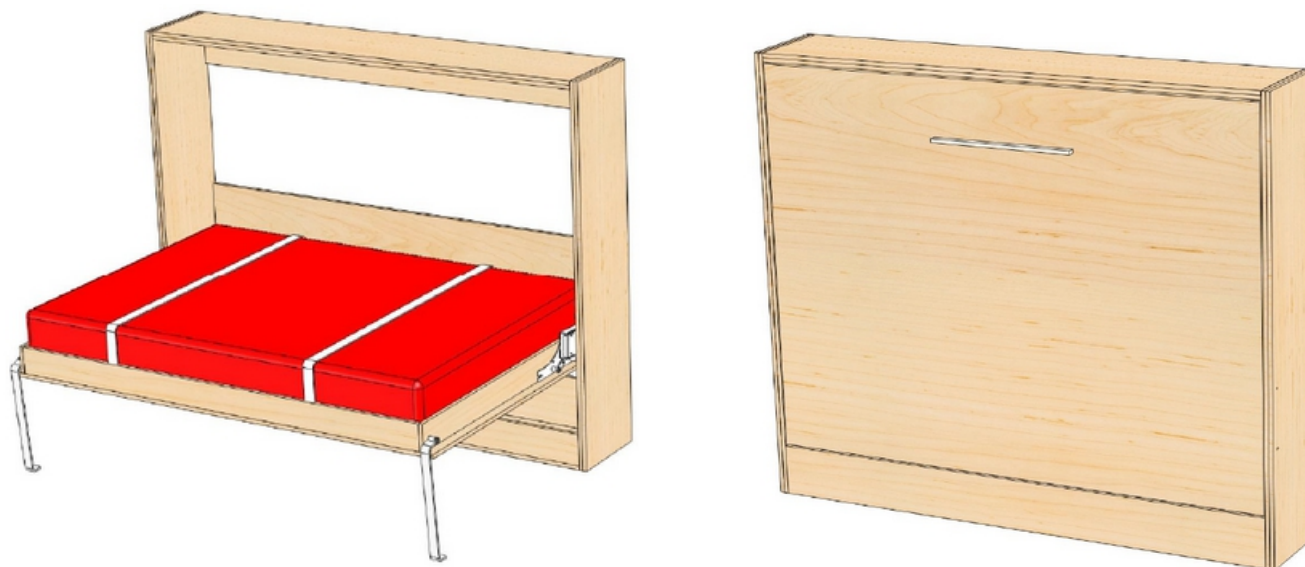

Slika noge kreveta

DIMENZIJE MADRACA

Širina: 150, 160, 180 cm

Dužina: 190, 200 cm

NOGE

Standardne, izuzetno jake, izrađene od čelika debljine 8 mm

Prostor ispod kreveta je 45 cm

MODEL 14

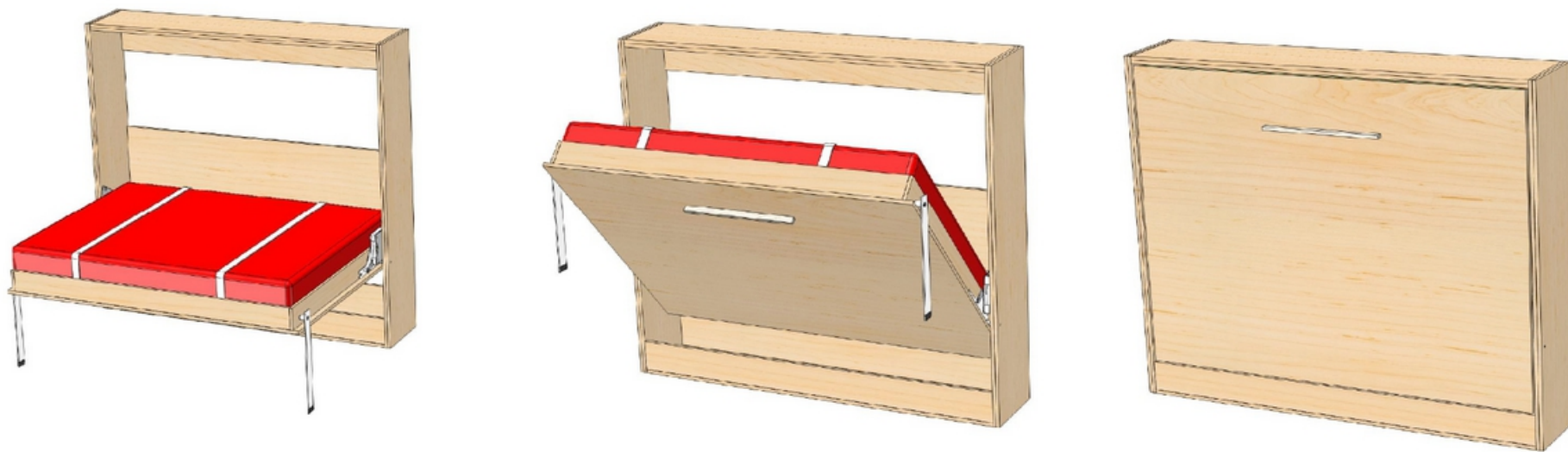

DIMENZIJE MADRACA

Širina: 150, 160, 180 cm

Dužina: 190, 200 cm

NOGE

Lako se montiraju, padaju same kako Vi otvarate krevet

Veoma jake, izrađene od čelika debljine 6 mm i plastificirane u boji mehanizma

Prostor ispod kreveta je 30-45 cm



Slika noge kreveta

MODEL 15

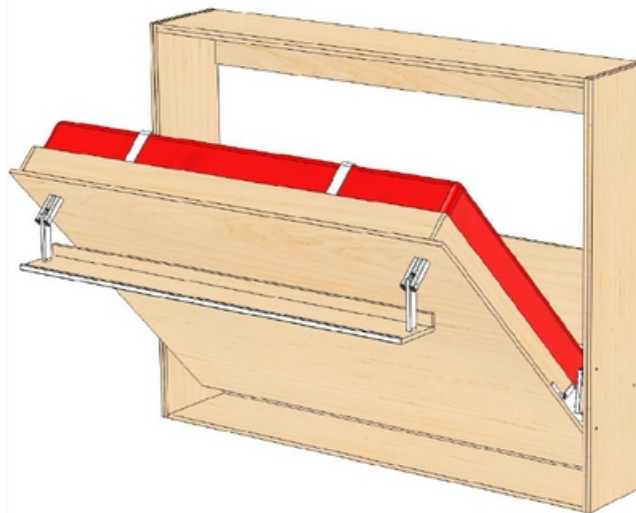
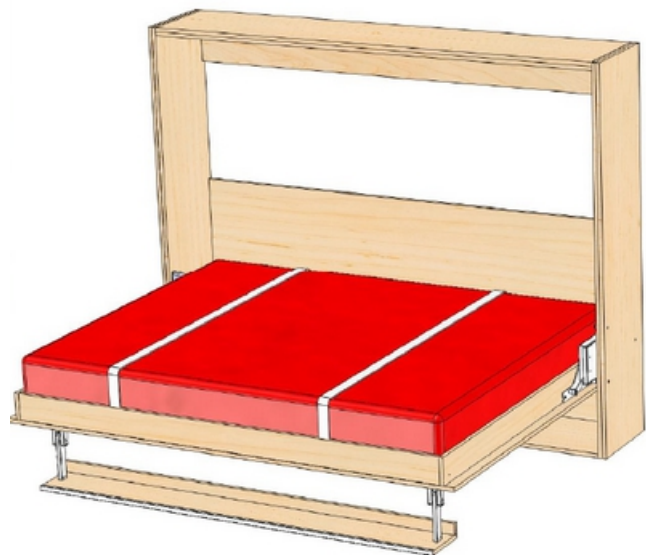

Slika noge kreveta

DIMENZIJE MADRACA

Širina: 150, 160, 180 cm

Dužina: 190, 200 cm

NOGE

U obliku police koja je uvijek paralelna s podom bez obzira na teret koji se na njoj nalazi

Metalni dijelovi od visoko poliranog nehrđajućeg čelika

Prostor ispod kreveta je 30 cm

MODEL 16

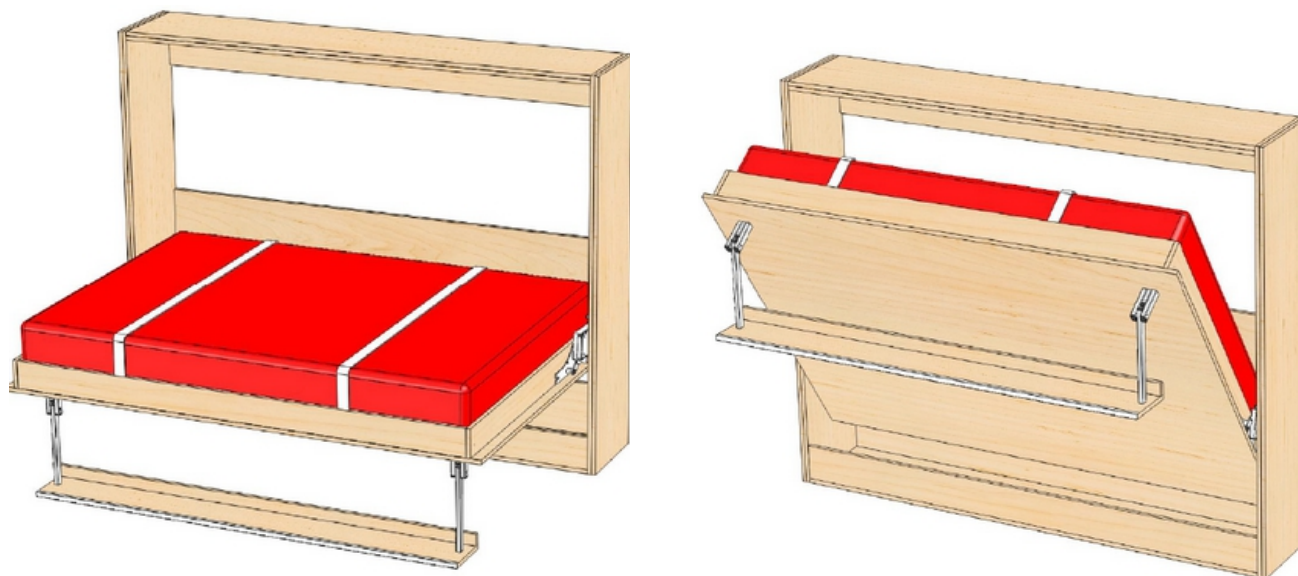

Slika noge kreveta

DIMENZIJE MADRACA

Širina: 150, 160, 180 cm

Dužina: 190, 200 cm

NOGE

Visoke noge u obliku police koja je uvijek paralelna s podom bez obzira na teret koji se na njoj nalazi

Metalni dijelovi od visoko poliranog nehrđajućeg čelika

Prostor ispod kreveta je 45 cm

MODEL 17

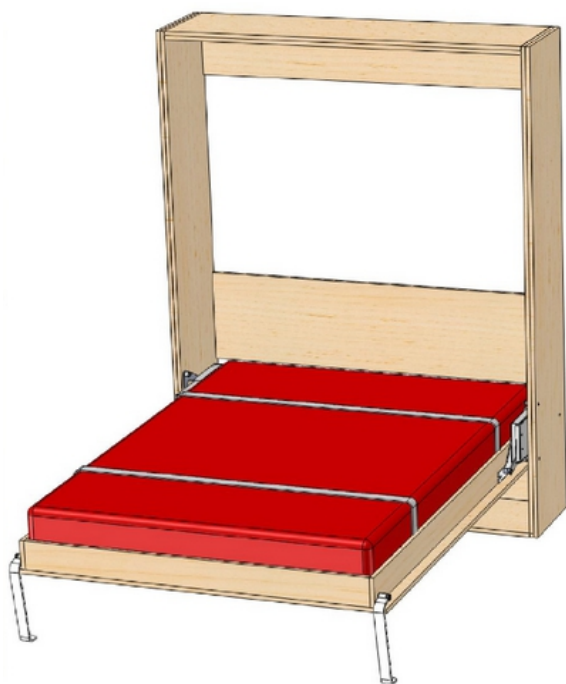

Slika noge kreveta

DIMENZIJE MADRACA

Širina: 100, 110, 120, 130, 140, 150, 160 cm

Dužina: 190, 200 cm

NOGE

Standardne, izuzetno jake, izrađene od čelika debljine 8 mm

Prostor ispod kreveta je 30 cm

MODEL 18

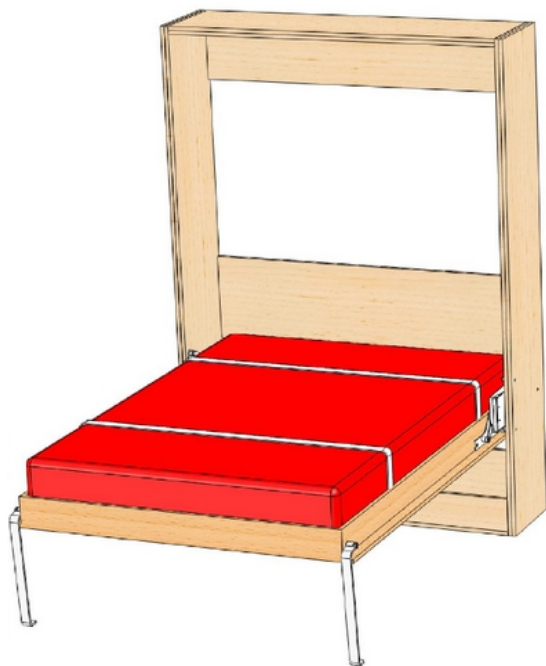

Slika noge kreveta

DIMENZIJE MADRACA

Širina: 100, 110, 120, 130, 140, 150, 160 cm

Dužina: 190, 200 cm

NOGE

Standardne visoke, izuzetno jake, izrađene od čelika debljine 8 mm

Prostor ispod kreveta je 45 cm

MODEL 19

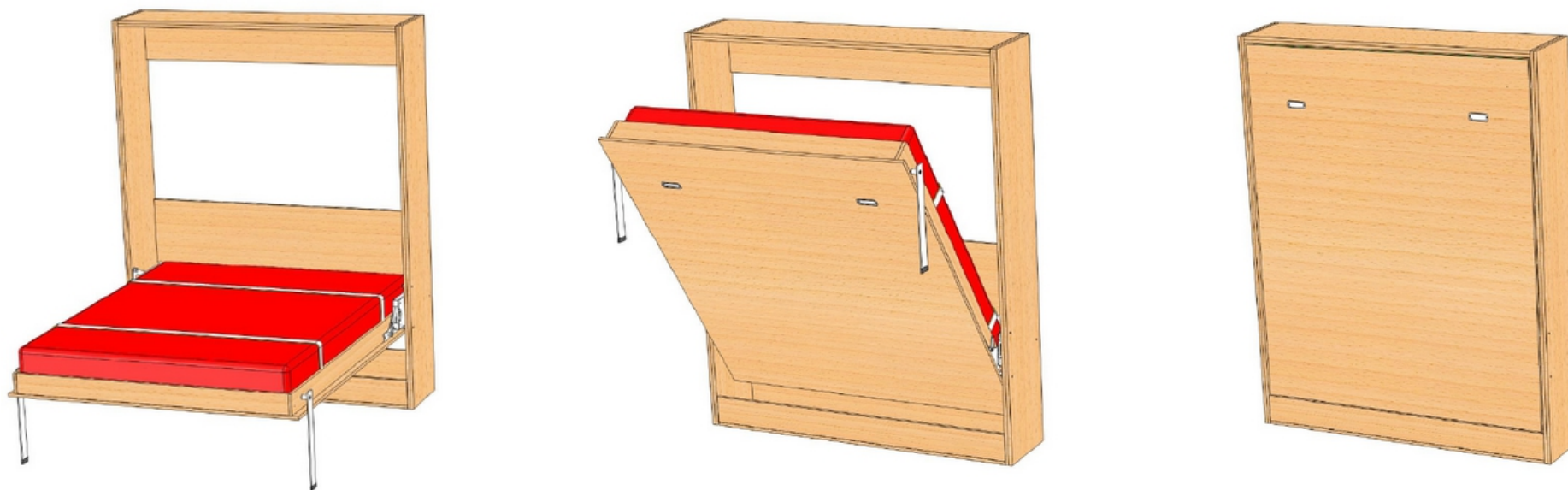

DIMENZIJE MADRACA

Širina: 100, 110, 120, 130, 140, 150, 160 cm

Dužina: 190, 200 cm

NOGE

Lako se montiraju, padaju same kako Vi otvarate krevet

Veoma jake, izrađene od čelika debljine 6 mm i plastificirane u boji mehanizma

Prostor ispod kreveta je 30-45 cm



Slika noge kreveta

MODEL 20

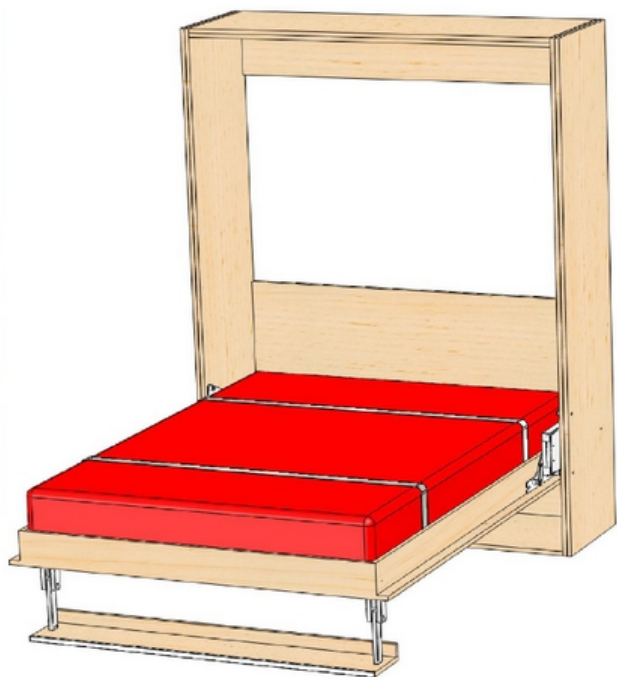

Slika noge kreveta

DIMENZIJE MADRACA

Širina: 100, 110, 120, 130, 140, 150, 160 cm

Dužina: 190, 200 cm

NOGE

U obliku police koja je uvijek paralelna s podom bez obzira na teret koji se na njoj nalazi

Metalni dijelovi od visoko poliranog nehrđajućeg čelika

Prostor ispod kreveta je 30 cm

MODEL 21

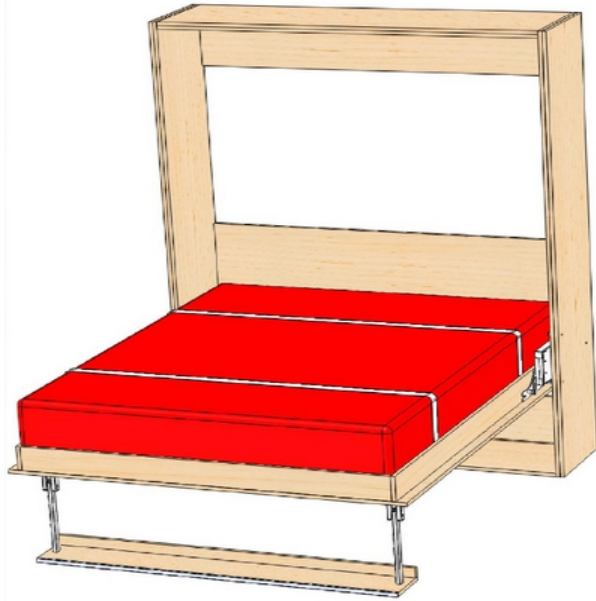

Slika noge kreveta

DIMENZIJE MADRACA

Širina: 100, 110, 120, 130, 140, 150, 160 cm

Dužina: 190, 200 cm

NOGE

Visoke noge u obliku police koja je uvijek paralelna s podom bez obzira na teret koji se na njoj nalazi

Metalni dijelovi od visoko poliranog nehrđajućeg čelika

Prostor ispod kreveta je 45 cm

MODEL 22

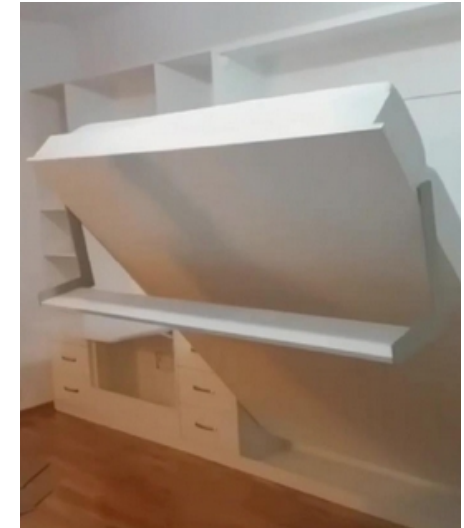
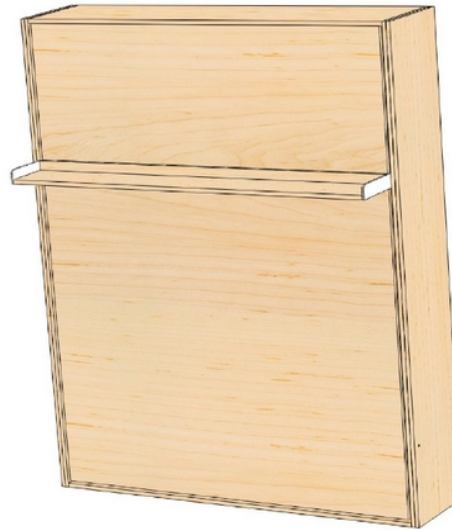
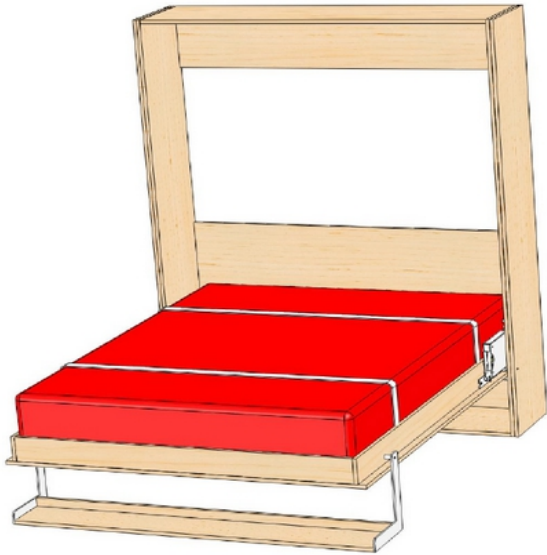

Slika noge kreveta

DIMENZIJE MADRACA

Širina: 100, 110, 120, 130, 140, 150, 160 cm

Dužina: 190, 200 cm

NOGE

U obliku police koja je uvijek paralelna s podom bez obzira na teret koji se na njoj nalazi

Metalni dijelovi od čelika i plastificirani u boji mehanizma

Prostor ispod kreveta je 30-45 cm

MODEL 23

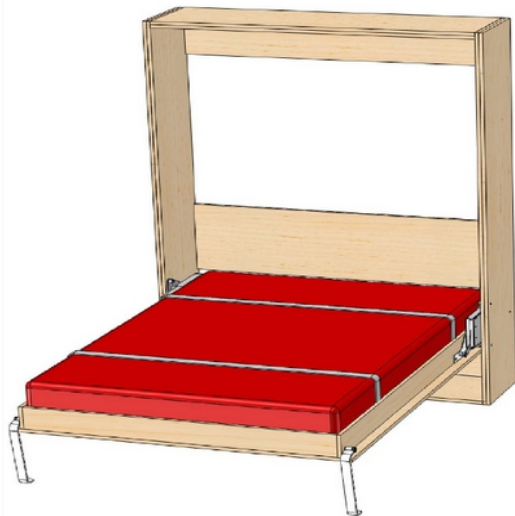

Slika noge kreveta

DIMENZIJE MADRACA

Širina: 170, 180, 190 cm

Dužina: 190, 200 cm

+ mjera: 200x200 cm, 200x210 cm

NOGE

Standardne, izuzetno jake, izrađene od čelika debljine 8 mm

Prostor ispod kreveta je 30 cm

MODEL 24

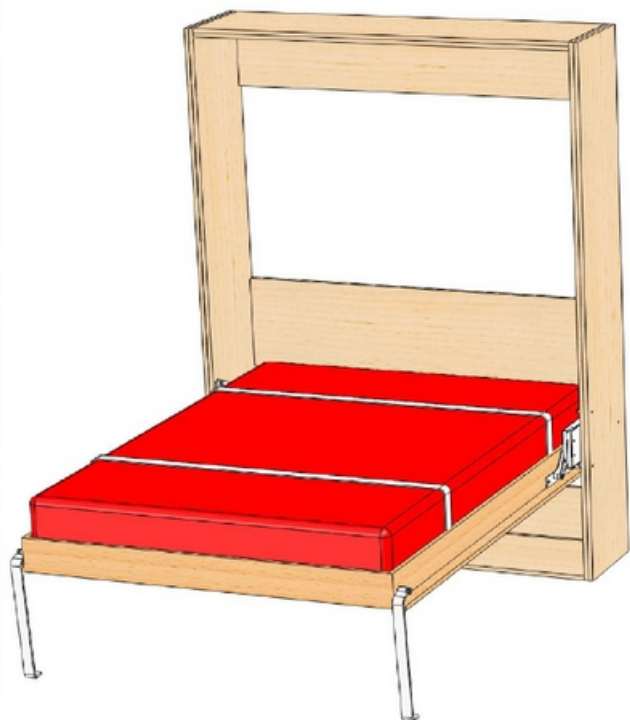

Slika noge kreveta

DIMENZIJE MADRACA

Širina: 170, 180, 190 cm

Dužina: 190, 200 cm

+ mjera: 200x200 cm, 200x210 cm

NOGE

Standardne visoke, izuzetno jake, izrađene od čelika debljine 8 mm

Prostor ispod kreveta je 45 cm

MODEL 25

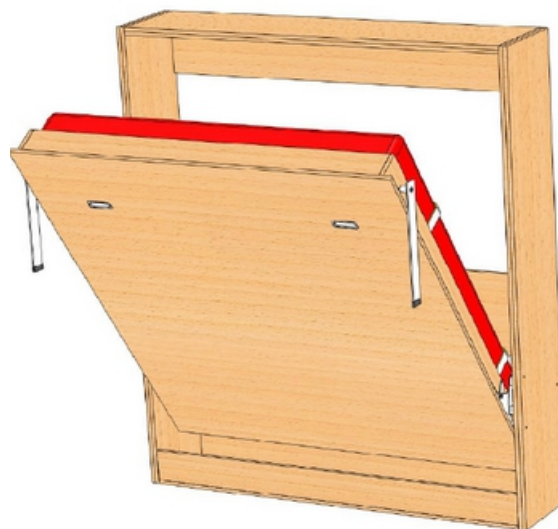

DIMENZIJE MADRACA

Širina: 170, 180, 190 cm

Dužina: 190, 200 cm

+ mjera: 200x200 cm, 200x210 cm

NOGE

Lako se montiraju, padaju same kako Vi otvarate krevet

Veoma jake, izrađene od čelika debljine 6 mm i plastificirane u boji mehanizma



Slika noge kreveta

Prostor ispod kreveta je 30-45 cm

MODEL 26

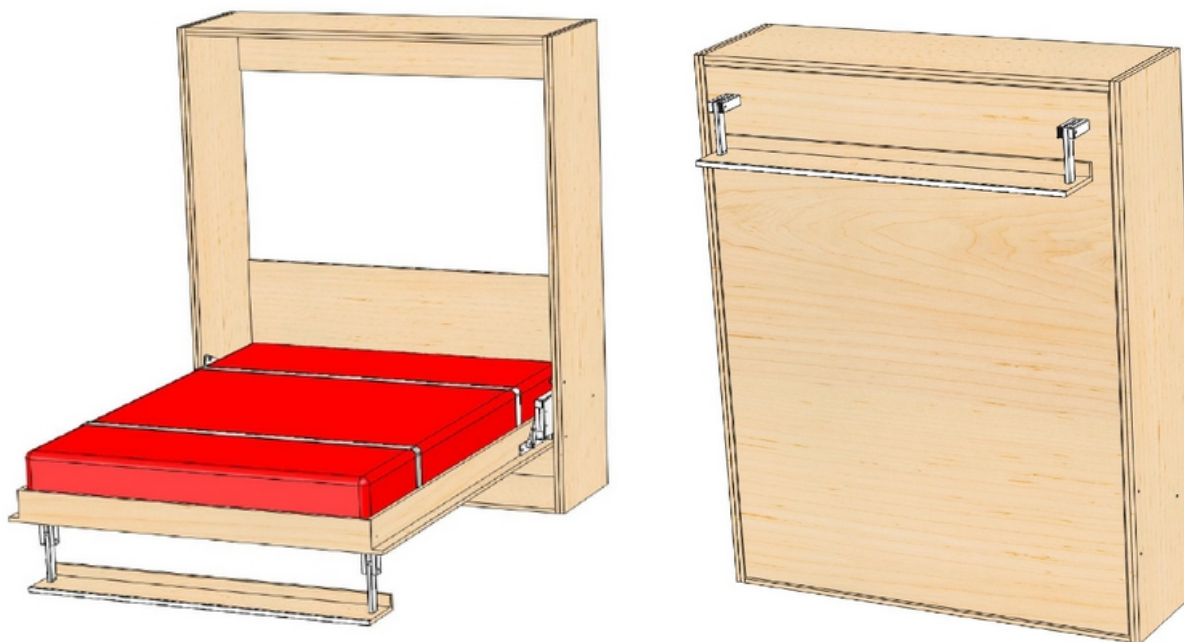

Slika noge kreveta

DIMENZIJE MADRACA

Širina: 170, 180, 190 cm

Dužina: 190, 200 cm

+ mjera: 200x200 cm, 200x210 cm

NOGE

U obliku police koja je uvijek paralelna s podom bez obzira na teret koji se na njoj nalazi

Metalni dijelovi od visoko poliranog nehrđajućeg čelika

Prostor ispod kreveta je 30 cm

MODEL 27

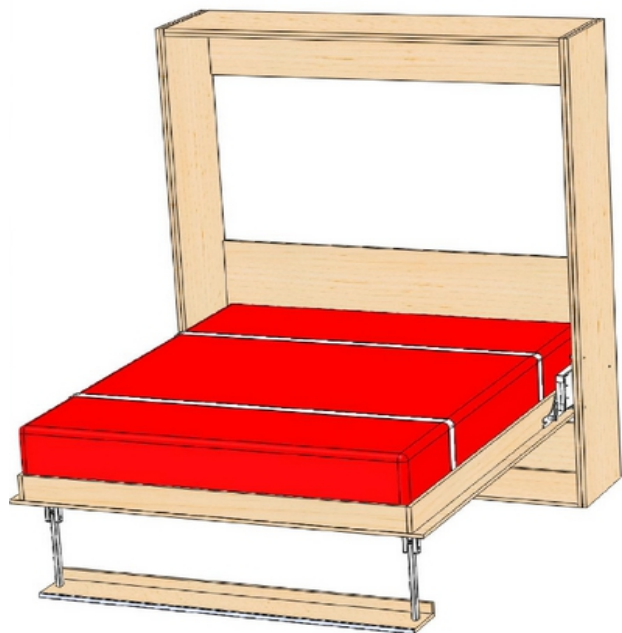

Slika noge kreveta

DIMENZIJE MADRACA

Širina: 170, 180, 190 cm

Dužina: 190, 200 cm

+ mjera: 200x200 cm, 200x210 cm

NOGE

Visoke noge u obliku police koja je uvijek paralelna s podom bez obzira na teret koji se na njoj nalazi

Metalni dijelovi od visoko poliranog nehrđajućeg čelika

Prostor ispod kreveta je 45 cm

MODEL 28

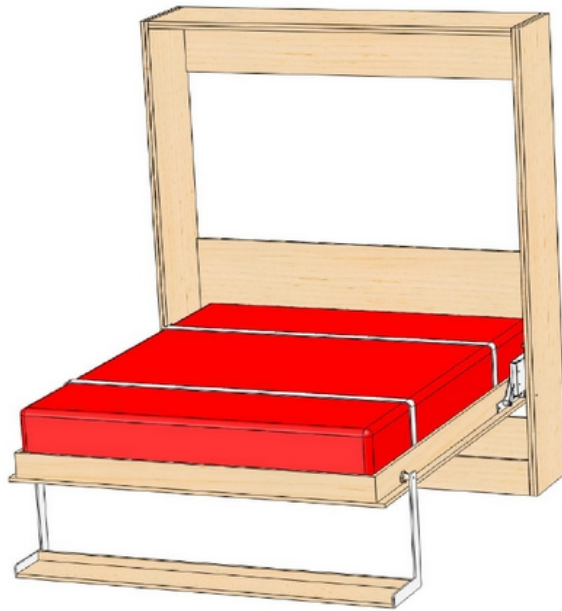

Slika noge kreveta

DIMENZIJE MADRACA

Širina: 170, 180, 190 cm

Dužina: 190, 200 cm

+ mjera: 200x200 cm, 200x210 cm

NOGE

U obliku police koja je uvijek paralelna s podom bez obzira na teret koji se na njoj nalazi

Metalni dijelovi od čelika i plastificirani u boji mehanizma

Prostor ispod kreveta je 30-45 cm